



EKSELANS BY ITS

**PORTIER VIDEO 2 FILS
ET CONTROLE D'ACCES
PAR LECTEUR DE
BADGE RFID MIFARE**



ENTRER DANS LE MONDE EK



SYSTÈME DE PORTIER VIDÉO 2 FILS AVEC CONTRÔLE D'ACCÈS PAR LECTEUR DE CARTE RFID MIFARE



Caractéristiques générales

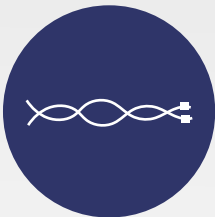

Système non polarisé à 2 fils

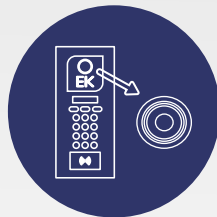

Platine extérieure numérique en acier inoxydable avec caméra couleur de haute qualité



Capteur de lumière avec réglage automatique



Compatible avec la serrure de la porte extérieure



Écran LCD avec annuaire simple et intuitif



Réglage du volume des appels audio sur le moniteur

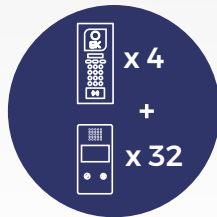

Jusqu'à 4 platines extérieures et jusqu'à 32 utilisateurs (64 unités intérieures au maximum)



Fonction de surveillance. Possibilité de regarder l'extérieur sans appel préalable.



Facile à installer et à programmer



Contrôle d'accès avec technologie MIFARE intégrée

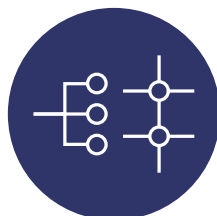

Option d'installation en parallèle ou en série

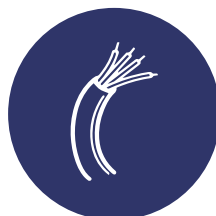

Il peut être utilisé en solution de remplacement à l'aide du câblage existant

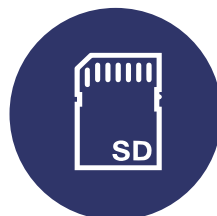

Fente pour insertion d'une carte SD



Option de caméras CCTV supplémentaires



PLATINE EXTÉRIEURE
(PCD E) AVEC CADRE
PLASTIQUE POUR MONTAGE
EN SAILLIE

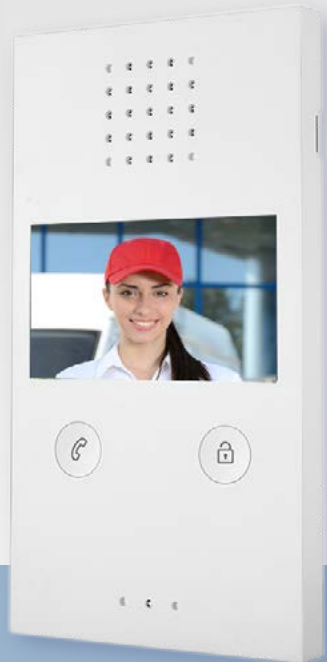

MONITEUR INTERIEUR
MAINS LIBRES 4,3"
AFFICHAGE COULEUR



INTERPHONE AUDIO
MAINS LIBRES



Platine extérieure

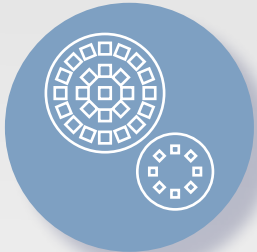

CAPTEUR DE LUMIÈRE À RÉGLAGE AUTOMATIQUE



CAMÉRA DE HAUTE QUALITÉ



ÉCRAN LCD AVEC ANNUAIRE SIMPLE ET INTUITIF

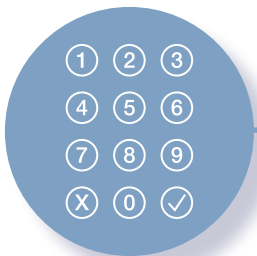

CLAVIER NUMÉRIQUE POUR SÉLECTIONNER L'APPARTEMENT AVEC DIFFÉRENTS MODES DE PROGRAMMATION

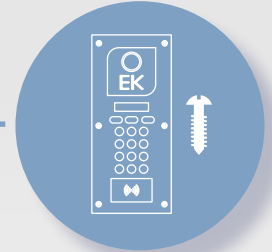

PLATINE EN ACIER INOXYDABLE AVEC VIS DE SÉCURITÉ ANTI-VANDALISME



CONTRÔLE D'ACCÈS PAR BADGE RFID TECHNOLOGIE MIFARE





OPTIONS DE MONTAGE
EN SAILLIE OU ENCASTRÉ

MONTAGE
EN SAILLIE

MONTAGE
ENCASTRÉ



Moniteur MON 43V



- ✓ Écran couleur 4,3" de haute qualité
- ✓ Mains libres
- ✓ Surveillance extérieure à l'aide de la caméra extérieure

Interphone UAD



- ✓ Interphone d'appel audio
- ✓ Mains libres
- ✓ Clavier tactile capacitif
- ✓ Support de montage mural inclus

Alimentation PFA 2420



- ✓ Alimentation système BUS 2 fils
- ✓ Alimentation électrique globale de la solution avec platine extérieure PCD-E et des modules répartiteur d'interphonie DPL-4/DPL-4F

Répartiteurs DPL-4/DPL-4F



- ✓ Répartiteurs d'étages modulaires 4 sorties
- ✓ Modèles cascadables et terminaux
- ✓ Isolation renforcée et protection électrique pour tous les systèmes d'appartements du bâtiment
- ✓ Utilisez le répartiteur d'étage DPL-4F comme le dernier répartiteur pour terminer la ligne

Accessoires

CE PCD	Boîte d'encastrement pour platine extérieure PCD E
VE-AI	Cadre de protection en acier inoxydable pour platine extérieure PCD E
VPS	Boîte de protection en plastique pour platine extérieure PCD E montée en saillie
RF KEY	Badge RFID technologie Mifare
CVP 2	Câble à 2 fils 0,5 mm ² . Bobine de 250m. Câblage intérieur
CVP 2-1,5	Câble à 2 fils 1,5 mm ² . Bobine de 200m. Câblage longue distance

**CE PCD****VE-AI****VPS****RF KEY****CVP2
CVP 2-1,5**

Mesures

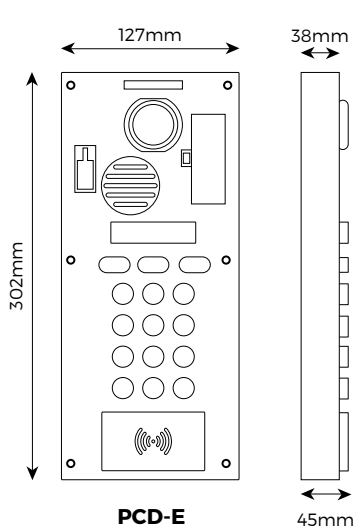

PCD-E

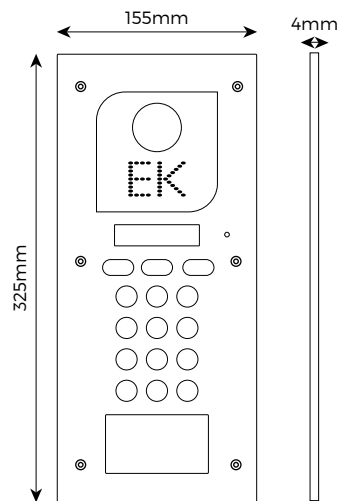

Plaque en acier inoxydable PCD-E

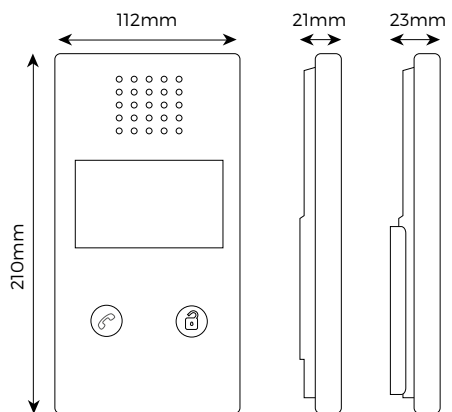

MON 43V

côté avec
et sans soutien

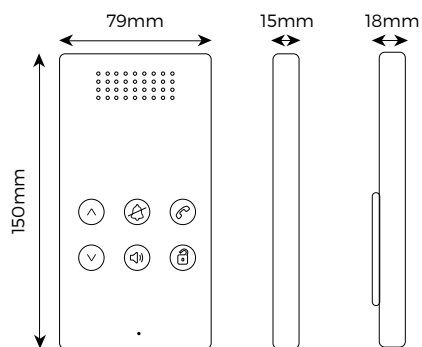

UAD

côté avec
et sans soutien

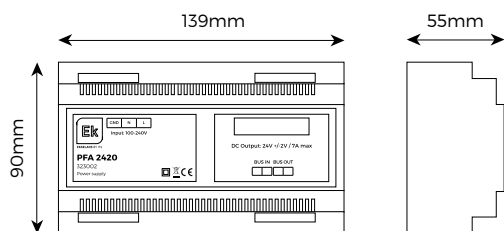

PFA 2420

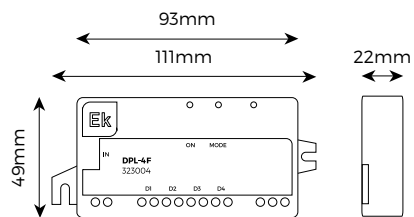

DPL-4 / DPL-4F

Exemples de schémas d'installation

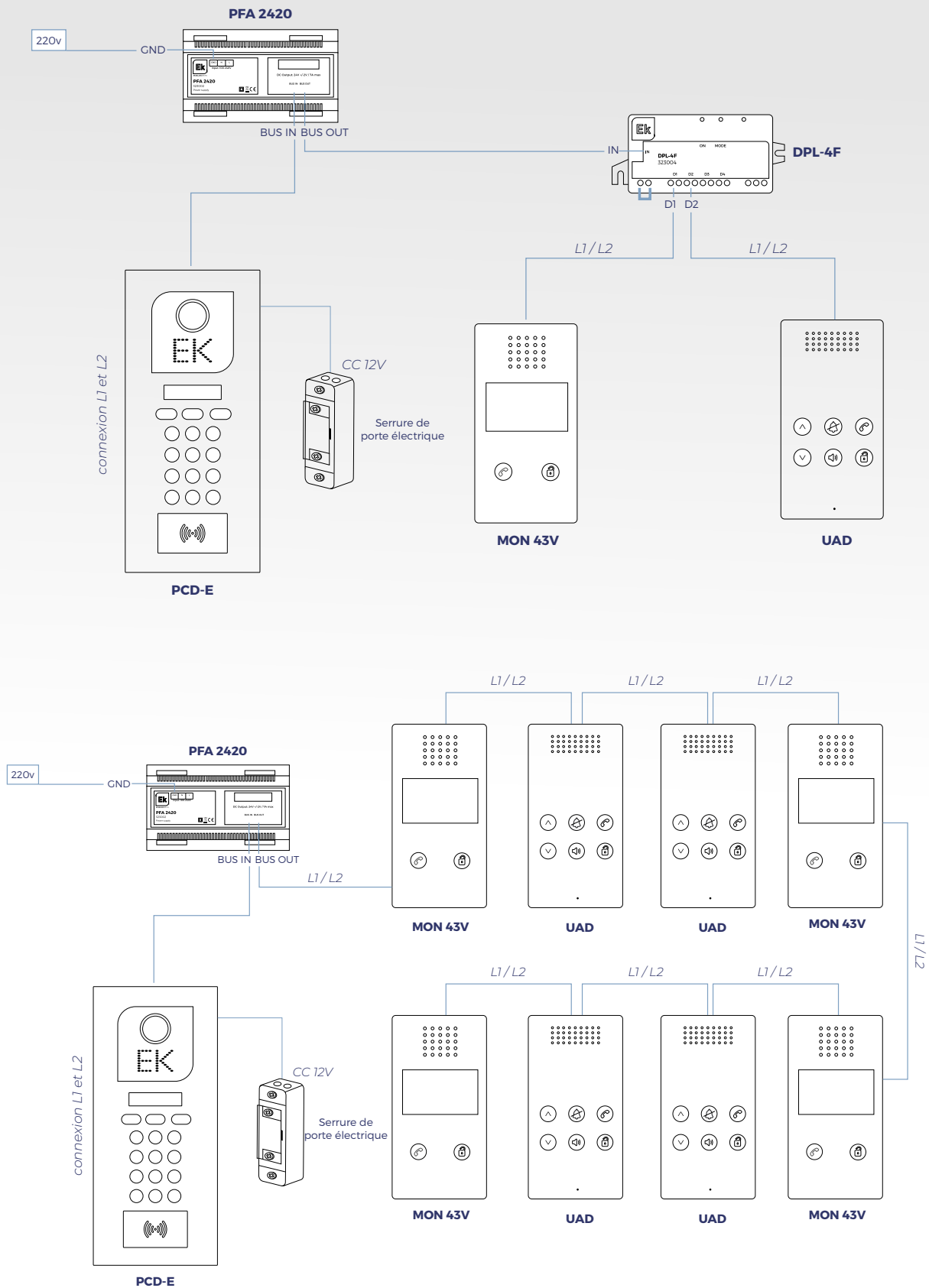



EKSELANS BY ITS

EKSELANS by ITS
ITS Partner O.B.S. S.L
Av. Cerdanyola 79-81 Local C
08172 Sant Cugat del Vallès
Barcelone (Espagne)
Tél: +34 935 839 543
info@ek.plus
www.ek.plus