



EKSELANS BY ITS

VIDEK

VIDEOPORTEIRO DE
2 FIOS COM SISTEMA
DE CONTROLO DE
ACESSO RFID MIFARE



ENTRE NO MUNDO EK

VIDEOPORTERO 2 HILOS CON SISTEMA DE CONTROL DE ACCESO RFID MIFARE



Características generales

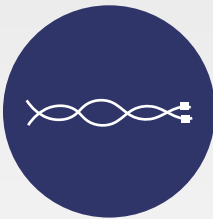

Sistema 2 hilos no polarizados

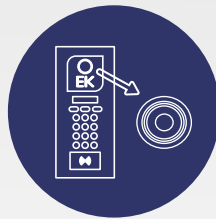

Placa de calle digital inoxidable y con cámara a color de alta calidad

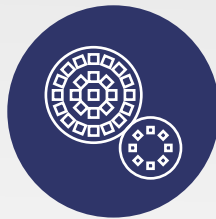

Sistema de autodetección de falta de luminosidad



Compatible con pulsador externo



Pantalla LCD con directorio simple e intuitivo



Ajuste del volumen de llamada del monitor

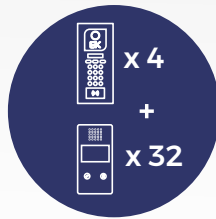

Hasta cuatro placas exteriores y hasta 32 usuarios (máx. 64 unidades interiores)



Función monitorización. Es posible observar la calle sin necesidad de llamada previa.



Fácil de instalar y programar



Control de accesos MIFARE integrado

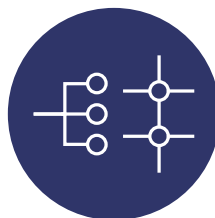

Opción de instalación en derivación o cascada

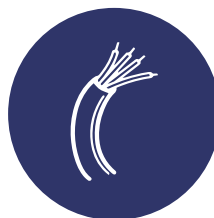

Posibilidad de utilización en reposición con cableado existente

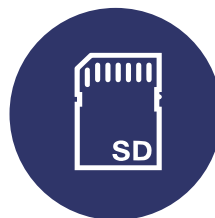

Ranura para tarjeta SD



Opción de cámaras CCTV adicionales



PLACA DE CALLE (PCD E) CON VISERA PLÁSTICA (VPS) PARA INSTALACIÓN EN SUPERFICIE

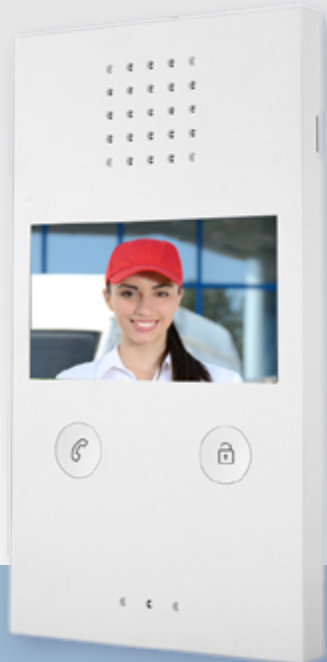

UNIDAD INTERIOR MANOS LIBRES CON PANTALLA COLOR 4,3"



UNIDAD INTERIOR DE AUDIO MANOS LIBRES



Placa de calle





**POSIBILIDAD DE INSTALAR
LA PLACA EMPOTRADA O
BIEN A SUPERFICIE**

**INSTALACIÓN
EN SUPERFICIE**

**INSTALACIÓN
EN CAJA DE EMPOTRAR**



Monitor MON 43V



- ✓ Monitor con pantalla a color 4,3" de alta calidad.
- ✓ Manos libres
- ✓ Opción de visualización exterior a través de la cámara de la placa de calle
- ✓ Incluye soporte para montaje a pared

Interfono UAD



- ✓ Interfono para comunicación de audio.
- ✓ Manos libres
- ✓ Teclado táctil capacitivo
- ✓ Incluye soporte para montaje a pared

Fuente de alimentación PFA 2420



- ✓ Fuente de alimentación con sistema de BUS 2 hilos.
- ✓ Además de proporcionar la corriente necesaria para el sistema de forma centralizada, es el módulo de intercomunicación entre la placa PCD-E y los derivadores DPL-4 /DPL-4F.

Derivadores DPL 4 / DPL -4F



- ✓ Derivadores de planta con 4 salidas
- ✓ Dos modelos: cascada y terminal
- ✓ Sistema de derivación con aislamiento y protección eléctrica entre los sistemas de cada vivienda
- ✓ El último derivador debe ser la referencia DPL -4F para cerrar la línea debidamente.

Accesorios

CE PCD	Caja de empotrar para PCD E
VE-AI	Visera en acero inoxidable de protección de placa de calle PCD E
VPS	Visera plástica de protección para instalación en superficie de placa de calle PCD E
RF KEY	Llave RFID tipo Mifare
CVP 2	Cable 2 hilos 0,5mm ² . Bobina 250m. Cableado de planta
CVP 2-1,5	Cable 2 hilos 1,5mm ² . Bobina 200m. Red troncal / largas distancias



CE PCD



VE-AI



VPS



RF KEY



**CVP2
CVP 2-1,5**

Dimensions

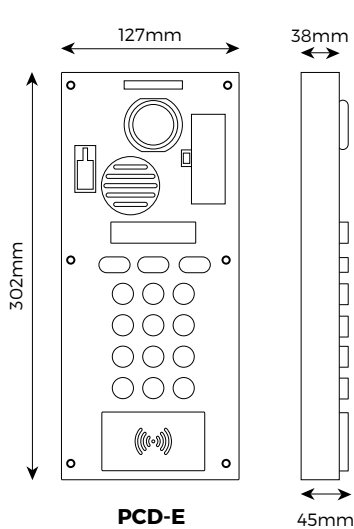

PCD-E

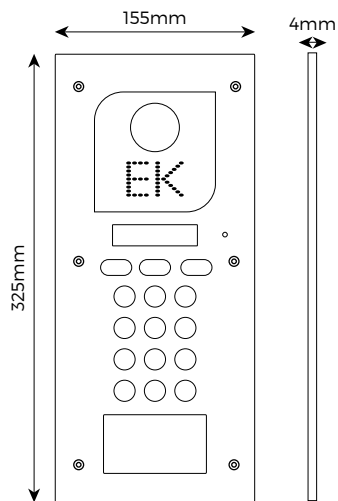

Placa Inox PCD-E

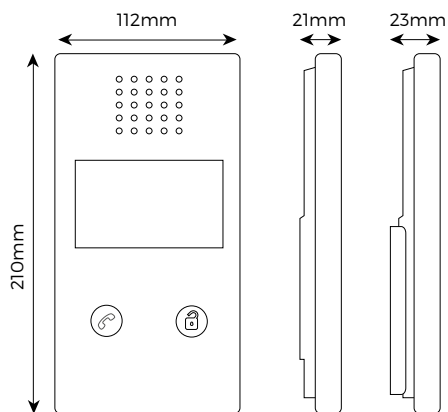

MON 43V

Lateral com e sem suporte

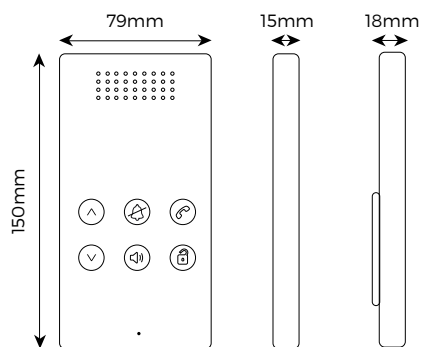

UAD

Lateral com e sem suporte

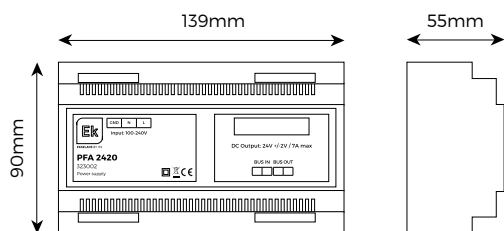

PFA 2420

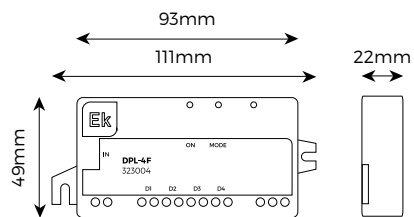

DPL-4 / DPL-4F

Ejemplos de esquemas de instalación

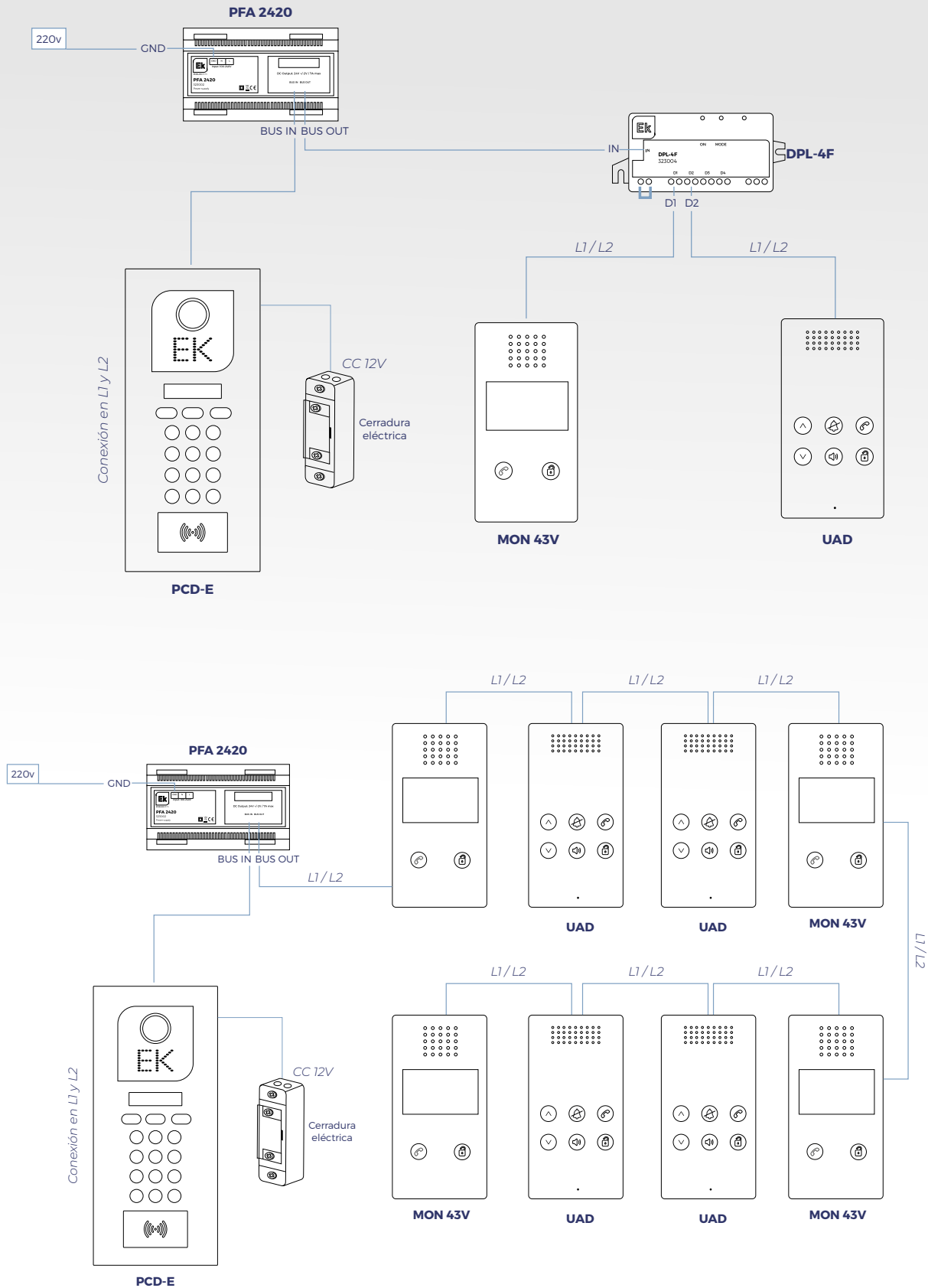



EKSELANS BY ITS

EKSELANS by ITS
ITS Partner O.B.S. S.L
Av. Cerdanyola 79-81 Local C
08172 Sant Cugat del Vallès
Barcelona (España)
Tel: +34 93 583 95 43
info@ek.plus
www.ek.plus